

**Explosiongeschützter tragbarer
Steckdosenverteiler 16A, GHG 931**

**Explosion-protected portable
socket distribution 16A, GHG 931**

**Tableau de prises portatif 16A, pour
atmosphère explosible, GHG 931**

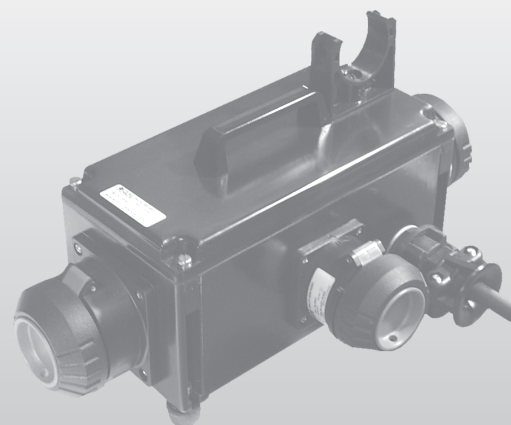

GHG 930 7001 P0001 D/E/F (B)



Betriebsanleitung
Operating instructions
Mode d'emploi

 **COOPER** Crouse-Hinds

COOPER Crouse-Hinds GmbH

Neuer Weg - Nord 49
D 69412 Eberbach / Germany
Fhone +49 (0) 6271/806 - 500
Fax +49 (0) 6271/806 - 476
Internet: <http://www.CEAG.de>
E-Mail: [Info-ex @ ceag.de](mailto:Info-ex@ceag.de)

**Explosiongeschützter,
tragbarer Steckdosen-
verteiler
16A, GHG 931**

**Explosion-protected porta-
ble socket distribution
16A, GHG 931**

**Tableau de prises portatif
16A, pour atmosphère
explosible, GHG 931**

Inhalt:

	Inhalt.....	3
	Maßbilder.....	3
1	Technische Angaben.....	3
2	Sicherheitshinweise.....	3
3	Normenkonformität.....	4
4	Verwendungsbereich.....	4
5	Verwendung/Eigenschaften...	4
6	Inbetriebnahme.....	4
7	Instandhaltung / Wartung	4
8	Reparatur / Instandsetzung	4
9	Entsorgung / Wieder- verwertung.....	4
10	Konformitätserklärung.....	11

Contents:

	Contents.....	3
	Dimensional drawings:	3
1	Technical details.....	5
2	Safety instructions.....	5
3	Conformity with standards..	6
4	Field of application.....	6
5	Application/ Properties.....	6
6	Taking into operation.....	6
7	Maintenance/ Servicing.....	6
8	Repairs/Modifications.....	6
9	Disposal/Recycling.....	6
10	Declaration of conformity.	11

Contenu:

	Contenu.....	3
	Plans cotés.....	3
1	Détails de techniques.....	7
2	Consignes de sécurité.....	7
3	Conformité avec les normes.	8
4	Domaine d'utilisation.....	8
5	Utilisation/Propriétés.....	8
6	Mise en service.....	8
7	Maintien/Entretien.....	8
8	Réparation/Remise en état...	8
9	Évacuation des déchets/ Recyclage.....	8
10	Déclaration de conformité..	11

Technische Änderungen im Rahmen der Weiterentwicklung vorbehalten

Subject to technical modifications pertaining to further development.

Sous réserve de modifications techniques apportées dans le cadre du perfectionnement.

Explosionsschutz Steckdosenverteiler 16A, GHG 931

1 Technische Angaben

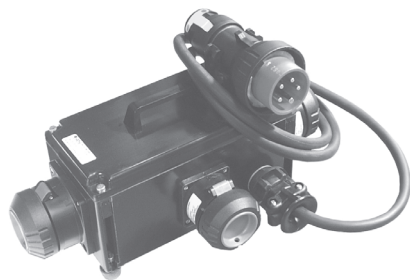

Maßbild
Maßangaben in mm

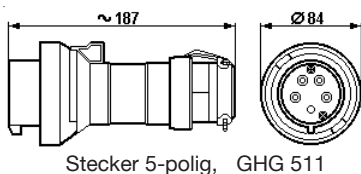

Stecker 5-polig, GHG 511

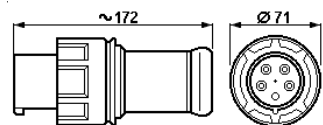

Stecker 5-polig, GHG 531

Gerätekennzeichnung nach 94/9/EG und Norm: II 2 G Ex de IIC T6

EG-Baumusterprüfbescheinigung:	PTB 02 ATEX 1035
Bemessungsspannung:	max. 690 V
Flanschsteckdose 3-polig	bis 415V 50/60 Hz
Flanschsteckdose 4-polig	bis 690V 50/60 Hz
Flanschsteckdose 5-polig	bis 500V 50/60 Hz
Bemessungsstrom:	max. 16 A
Schaltvermögen AC 3:	16A
Schutzart nach EN/IEC 60529 bei geschlossenem und gesichertem Klappdeckel sowie ordnungsgemäß gesteckten Steckern der Baureihe GHG 511:	IP 66 (Listenausführung)
Zulässige Umgebungstemperatur:	-20° C bis +40° C (Listenausführung)
Abweichende Temperaturen sind bei Sonderversionen möglich)	
Zul. Lagertemperatur in Originalverpackung:	-50° C bis +80° C
Gewicht:	ca. 4,2 kg mit 2 m Leitung ca. 5,2 kg mit 5 m Leitung
Gehäusematerial:	glasfaserverstärktes Polyester schlagfestes Polyamid

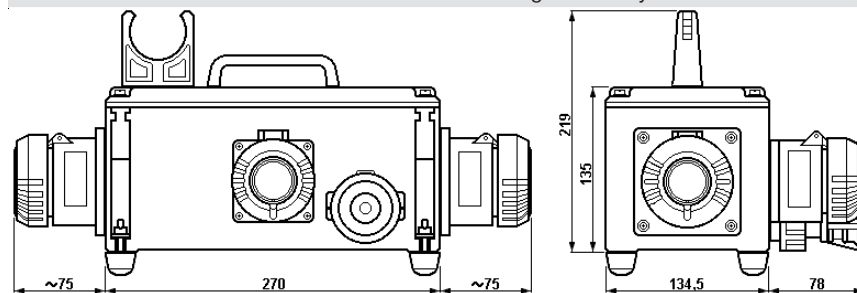

Schaltbild mit:

2x Flanschsteckdose 16A, 5-polig
1x Flanschsteckdose 16A, 3-polig



Schaltbild mit:

2x Flanschsteckdose 16A, 3-polig
1x Flanschsteckdose 16A, 5-polig

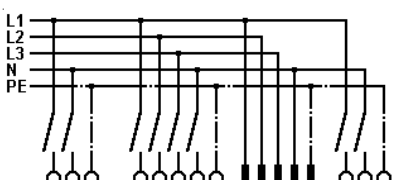

Schaltbild mit:

3x Flanschsteckdose 16A, 3-polig



2 Sicherheitshinweise



Diese Betriebsanleitung und die Betriebsanleitung "Explosionsschutz Steckvorrichtungen" (GHG 510 7001 P0001) sind vor der Inbetriebnahme sorgfältig zu lesen.

Die Anweisungen sind zu beachten und die Anleitungen sind griffbereit aufzubewahren.

Vor Öffnen des Gehäuses Spannungsfreiheit sicherstellen (Netzstecker ziehen).

Vor jedem Einsatz ist der Steckdosenverteiler außerhalb des Ex-Bereiches auf Funktion und mechanische Schäden zu kontrollieren.

Die tragbare Steckdosenverteilung ist nicht für den Einsatz im Ex Bereich der Zone 0 geeignet.

Um den Explosionsschutz zu gewährleisten, muss sichergestellt sein, dass während des Betriebes die tragbare Verteilung nicht höher als 1 Meter herabfallen kann (gegebenenfalls ist die Steckdosenverteilung gegen Herabfallen zu sichern).

Defekte oder beschädigte Geräte sind sofort aus dem Ex-Bereich zu entfernen.

Die auf den Geräten angegebene Temperaturklasse und Zündschutzart ist zu beachten.

Umbauen oder Veränderungen an der Steckdosenverteilung ist nicht gestattet. Sie ist bestimmungsgemäß in unbeschädigtem und einwandfreiem Zustand zu betreiben.

Als Ersatz und zur Reparatur dürfen nur Originalteile von CEAG verwendet werden. Reparaturen, die den Explosionsschutz betreffen, dürfen nur von CEAG oder einer qualifizierten Elektrofachkraft in Übereinstimmung mit national geltenden Regeln durchgeführt werden.

Vor Inbetriebnahme muss die Steckdosenverteilung entsprechend der im Abschnitt 6 genannten Anweisung geprüft werden.

Die Steckdosenverteilung nur mit den zugehörigen unbeschädigten CEAG Steckern betreiben.

Der Steckdoseneinsatz der Steckdose ist durch gefederte Verriegelungsstifte mechanisch gesichert und damit ohne Stecker nicht einschaltbar.

Alle Fremdkörper müssen vor der ersten Inbetriebnahme aus den Geräten entfernt werden.

Beachten Sie die nationalen Sicherheits- und Unfallverhütungsvorschriften und die nachfolgenden Sicherheitshinweise in dieser Betriebsanleitung, die wie dieser Text in Kursivschrift gefasst sind!

Explosionsschutz Steckdosenverteiler 16A, GHG 931

3 Normenkonformität

Das Betriebsmittel ist gemäß DIN EN ISO 9001 entwickelt, gefertigt und geprüft worden.

Es entspricht den in der Konformitätserklärung aufgeführten Normen

94/9 EG: Geräte und Schutzsysteme zur bestimmungsgemäßen Verwendung in explosionsgefährdeten Bereichen.

Weitere Anforderungen wie die Richtlinie "Elektromagnetische Verträglichkeit (2004/108/EG)" werden von den Abzweigdosen erfüllt.

4 Verwendungsbereich

Die Steckdosenverteiler GHG 931 sind zum Einsatz in explosionsgefährdeten Bereichen der Zonen 1 und Zone 2 gemäß EN/IEC 60079-10 geeignet!

Die eingesetzten Gehäusematerialien einschließlich der außenliegenden Metallteile bestehen aus hochwertigen Werkstoffen, die einen anwendungsgerechten Korrosionsschutz und Chemikalienresistenz in "normaler Industrieatmosphäre" gewährleisten:

- schlagfestes Polyamid
- glasfaserverstärktes Polyester
- Edelstahl AISI 316 L.

Bei einem Einsatz in extrem aggressiver Atmosphäre, können Sie zusätzliche Informationen über die Chemikalienbeständigkeit der eingesetzten Kunststoffe, bei Ihrer zuständigen Cooper Crouse-Hinds Niederlassung erfragen.

5 Verwendung / Eigenschaften

Der tragbare Steckdosenverteiler GHG 931 dient zur Stromversorgung von standortvariablen elektrischen Maschinen und Antrieben in explosionsgefährdeten Bereichen.

Der Verteiler ist auch im "normalen Industriebereich" verwendbar.

Die eingebauten Flanschsteckdosen GHG 511 sind mit einem Lastschalter ausgestattet und sind bis max. 16 A einsetzbar (siehe technische Daten Betriebsanleitung "Steckvorrichtungen 16A - GHG 510 7001 P0001).

Die Steckvorrichtungen sind generell für den in der IEC 309 festgelegten Spannungsbereich einsetzbar (z.B. U_N 400V das entspricht dem Spannungsbereich 380 - 415V).

Der tragbare Steckdosenverteiler kann wahlweise mit Steckern der Baureihe GHG 511 oder mit Steckern der Baureihe GHG 531 (für den Einsatz in Steckdosen der Baureihe GHG 531 und GHG 511) versehen werden.

Achtung: in Verbindung mit dem Stecker GHG 531 reduziert sich die Schutzart im gesteckten Zustand auf "IP 54"

6 Inbetriebnahme

Vor Inbetriebnahme des Betriebsmittels sind die in den einzelnen nationalen Bestimmungen genannten Prüfungen durchzuführen.

Außerdem ist vor der Inbetriebnahme die korrekte Funktion und Installation des Betriebsmittels in Übereinstimmung mit den entsprechenden Betriebsanleitungen und anderen anwendbaren Bestimmungen zu überprüfen.

Vor jedem Stecken des Steckers in Steckdosen ist dieser auf Beschädigungen zu überprüfen.

Im Ex-Bereich ist der Einsatz nur mit explosionsschutzgeschützten CEAG Steckdosen oder Kupplungen möglich.

Der Betreiber muss dafür sorgen, dass beim Betrieb der Steckvorrichtung überall ein gleiches Erdpotential anliegt.

Unsachgemäße Installation und Betrieb der Steckvorrichtungen kann zum Verlust der Garantie führen.

7 Instandhaltung / Wartung

Die für die Wartung / Instandhaltung von elektrischen Betriebsmitteln in explosionsgefährdeten Bereichen geltenden Bestimmungen der EN 60079-17 sind einzuhalten.

Vor Öffnen des Gehäuses Spannungsfreiheit sicherstellen oder geeignete Schutzmaßnahmen ergreifen.

Die erforderlichen Wartungsintervalle sind anwendungsspezifisch und daher in Abhängigkeit von den Einsatzbedingungen vom Betreiber festzulegen.

Im Rahmen der Wartung sind vor allem die Teile, von denen die Zündschutzart abhängt, zu prüfen (z.B. Unversehrtheit der druckfesten Komponenten, des Gehäuses, der Dichtungen und der Kabel- und Leitungseinführung).

Sollte bei einer Wartung festgestellt werden, dass Instandsetzungsarbeiten erforderlich sind, ist Abschnitt 8 dieser Betriebsanleitung zu beachten.

8 Reparatur / Instandsetzung / Änderungen

Instandsetzungsarbeiten / Reparaturen dürfen nur mit CEAG Originalersatzteilen vorgenommen werden.

Bei Schäden an der druckfesten Kapselung oder des Gehäuses ist das betroffene Betriebsmittel an CEAG zur Reparatur zurückzugeben.

Reparaturen, die den Explosionsschutz betreffen, dürfen nur von CEAG oder einer qualifizierten Elektrofachkraft in Übereinstimmung mit national geltenden Regeln durchgeführt werden (EN 60079-19).

Umbauten oder Änderungen am Betriebsmittel sind nicht gestattet.

9 Entsorgung / Wiederverwertung

Bei der Entsorgung des Betriebsmittels sind die jeweils geltenden nationalen Abfallbeseitigungsvorschriften zu beachten.

Zur Erleichterung der Wiederverwertbarkeit von Einzelteilen sind Kunststoffteile mit dem Kennzeichen des verwendeten Kunststoffes versehen.

Programmänderungen und -ergänzungen sind vorbehalten.

Explosion-protected portable socket distribution 16A, GHG 931

1 Technical data

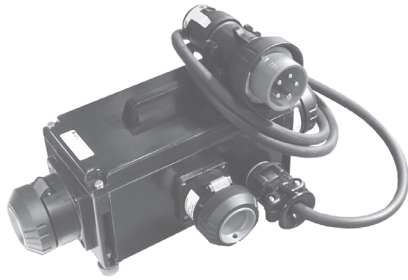

Dimensional drawings
Dimensions in mm

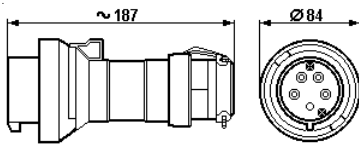

Plug 5-pole, GHG 511

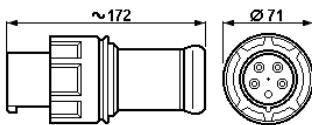

Plug 5-pole, GHG 531

Marking acc. to 94/9/EG:	II 2 G Ex de IIC T6
EC type examination certificate:	PTB 02 ATEX 1035
Rated voltage:	max. 690 V
Flange socket 3-pole	up to 415 V 50/60 Hz
Flange socket 4-pole	up to 690 V 50/60 Hz
Flange socket 5-pole	up to 500 V 50/60 Hz
Rated current:	max. 16 A
Switching capacity AC 3:	16 A
Protection category acc. to EN/IEC 60529 with closed and secured hinged cover as well as correct plugged plugs of the series GHG 511:	IP 66 (standard version)
Perm. ambient temperature:	-20° C to +40° C (standard version)
Special versions permit deviating temperatures.	
Perm. storage temperature in original packing:	-50° C to +80° C
Weight:	ca. 4.2 kg with 2m cable ca. 5.2 kg with 5m cable
Enclosure material:	glass-fibre reinforced polyester impact resistant polyamide

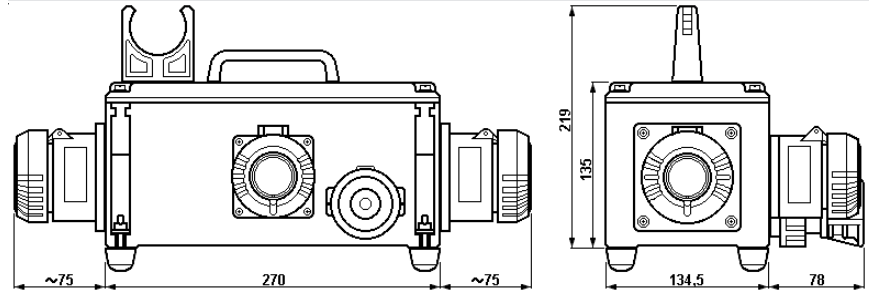

2 Safety instructions

These operating instructions and the operating instructions "Explosion-protected plugs and sockets" (GHG 510 7001 P0001) are to be read through carefully before putting the apparatus into service.

The instructions shall be observed and the text shall be kept at hand.

Before opening the enclosure, ensure that the power supply has been isolated (pull out mains plug).

Before each use, it is necessary to check the socket distribution outside the hazardous area to ensure that it functions correctly and that there is no mechanical damage.

The portable socket distribution is not suited for use in Zone 0. In order to guarantee the explosion protection, it is necessary to ensure that the portable distribution cannot fall from a height of more than 1m during operation (if necessary, the socket distribution shall be safeguarded against falling down).

Faulty or defective apparatus shall be removed from the hazardous area immediately.

The temperature class and type of protection stated on the apparatus shall be observed.

Modifications or changes to the design of the socket distributions are not permitted. They shall be used for their intended purpose and shall be in a perfect and clean state.

Only original CEAG parts may be used as replacements and for repairs.

Repairs that affect the explosion protection may only be carried out by CEAG or by a qualified electrician in compliance with the respective national regulations.

Prior to being put into operation, the socket distributions shall be checked in accordance with the instructions as per section 6.

The socket distributions may only be used in conjunction with associated, undamaged CEAG plugs.

Before initial operation, any foreign matter shall be removed from the apparatus.

The national safety rules and regulations for the prevention of accidents, as well as the safety instructions included in these operating instructions, that, like this text, are set in italics, shall be observed!

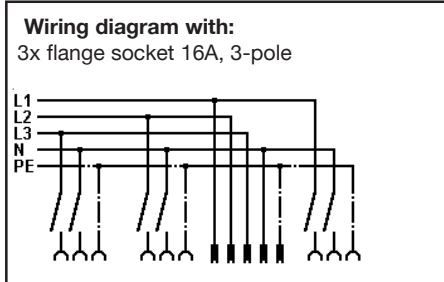
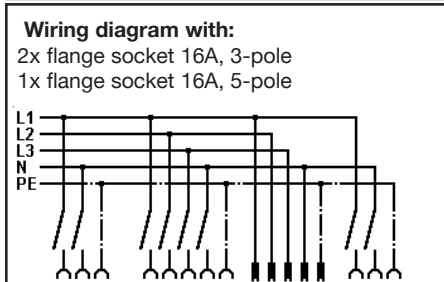
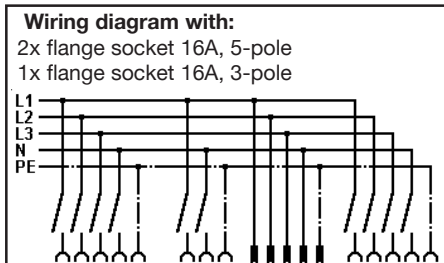

Explosion-protected portable socket distribution 16A, GHG 931

3 Conformity with standards

The apparatus conforms to the standards specified in the EC-Declaration of conformity. It has been designed, manufactured and tested according to the state of the art and to DIN EN ISO 9001.

94/9 EC: Equipment and protective systems intended for use in potentially explosive atmospheres.

The apparatus fulfil further requirements, such as the EC directive on electromagnetic compatibility (2004/108/EEC).

4 Field of application

The socket distributions GHG 931 are suitable for use in Zone 1 and 2 hazardous areas acc. to IEC 60079-10!

The enclosure materials used, including any external metal parts, are high quality materials which ensure a corrosion protection and resistance to chemical substances corresponding to the requirements in a "normal industrial atmosphere":

- impact resistant polyamide
- glass-fibre reinforced polyester
- special steel AISI 316 L

In case of use in an extremely aggressive atmosphere, please refer to manufacturer.

5 Application / Properties

The portable socket distribution is used for the power supply of portable electric machines and drives in potentially explosive atmospheres.

The distribution can also be used in a "normal industrial area".

The built-in flange sockets, type GHG 511, are fitted with a load switch and can be used up to max. 16A (see Technical Data in operating instructions "16A plugs and sockets - GHG 510 7001 P0001).

The portable socket distributions can generally be used for the voltage range laid down in IEC 309 (e.g. U_N 400V that corresponds to the voltage range 380-415V).

The portable socket distributions can be used with plugs of the series GHG 511 or plugs of the series GHG 531 (for use in sockets of the series GHG 511 and GHG 531).

Warning! When used with plugs of the series GHG 531, the degree of protection is reduced to "IP 54" when the plugs are insert.

6 Taking into operation

Prior to taking the apparatus into operation, the tests specified in the relevant national regulations shall be carried out.

In addition to this, the correct functioning and installation of the apparatus in accordance with the corresponding operating instructions and other applicable regulations shall be checked.

Check the plug for any damages before putting it in the socket.

In hazardous areas they may only be used together with CEAG explosion-protected sockets or couplers.

The user must ensure that a uniform equipotential earth applies throughout when the plug and socket system is operated.

The improper installation and operation of the socket distributions can entail the loss of warranty.

7 Maintenance/Serviceing

The relevant regulations IEC 60 079-17 which apply to the maintenance/serviceing of electrical apparatus in explosive atmospheres, shall be observed.

Before opening the enclosure, make sure that the device is disconnected from the voltage, or take appropriate protective measures.

The required maintenance intervals depend on the specific application and shall, therefore to be determined by the user dependent on the conditions of use.

During servicing, special attention shall be given to checking the parts on which the explosion protection depends (e. g. intactness of flameproof components, the enclosure, the seals and the cable entries).

If, during servicing, repairs prove to be necessary, section 8 of these operating instructions will have to be observed.

8 Repair/Overhaul/ Modifications

Only original CEAG parts shall be used for carrying out repairs.

In the event of damage to the flameproof encapsulation or enclosure, replacement of this apparatus is mandatory. In case of doubt, the respective apparatus shall be sent to CEAG for repair.

Repairs that affect the explosion protection, may only be carried out by CEAG or a qualified electrician in compliance with the applicable national rules (IEC 60079-19).

Modifications to the device or changes to its design are not permitted.

9 Disposal/Recycling

When the apparatus is disposed of, the respective national regulations on waste disposal will have to be observed.

In order to facilitate the recycling of individual components, plastic parts are provided with the identification mark of the plastic material used.

Subject to modifications or supplement of the product range

Tableau de prises portatif 16A, pour atmosphère explosible, GHG 931

1 Caractéristiques techniques

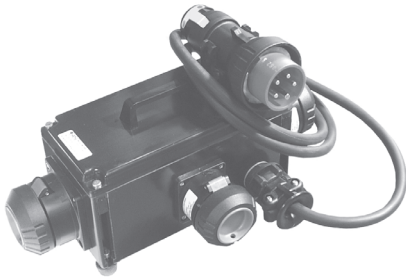

Dimensions
Dimensions en mm

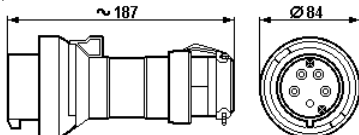

Fiche à 5 pôles, GHG 511

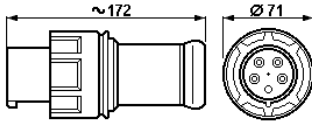

Fiche à 5 pôles, GHG 531

Marquage selon 94/9/CE et directive:	II 2 G Ex de IIC T6
Attestation d'examen CE de type:	PTB 02 ATEX 1035
Tension nominale:	690 V à maxi.
Fiche à 3 pôles	jusqu'à 415V 50/60 Hz
Fiche à 4 pôles	jusqu'à 690V 50/60 Hz
Fiche à 5 pôles	jusqu'à 500V 50/60 Hz
Courant nominal:	16 A à maxi.
Puissance de coupure AC 3:	16 A
Indice de protection selon EN/CEI 60529, avec le couvercle rabattant fermé et arrêté et les dispositifs dûment enfilés séries GHG 511:	IP 66 (modèle de liste)
Température ambiante admissible:	-20° C à +40° C (modèle de liste)
(En cas de modèles spéciaux d'autres températures possibles)	
Température de stockage dans l'emballage original:	-50° C à +80° C
Poids:	env. 4,2 kg avec 2 m câble env. 5,2 kg avec 5 m câble
Matériaux de l'enveloppe:	polyester renforcé en fibre de verre polyamide anti-choc

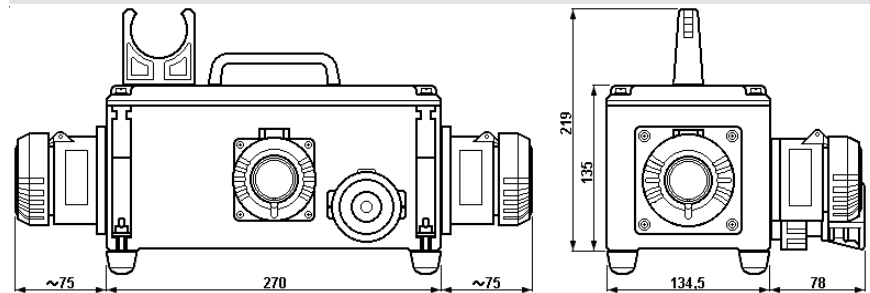

2 Consignes de sécurité



Avant la mise en service, il faut lire attentivement ce mode d'emploi ainsi que le mode d'emploi „Dispositifs enfichables antidéflagrants“ (GHG 510 7001 P0001). Respecter les consignes et conserver les modes d'emploi à portée de main.

Avant d'ouvrir le boîtier, s'assurer de l'absence de tension (débrancher la fiche secteur).

Avant chaque utilisation, le tableau de prises doit être sorti du secteur explosible pour vérifier son fonctionnement et s'assurer de l'absence d'endommagements.

Le tableau de prises portatif ne convient pas pour une utilisation dans le secteur explosible de la zone 0. Pour garantir la protection antidéflagrante, il faut s'assurer que le tableau portatif ne peut pas chuter de plus de 1 mètre de haut pendant le fonctionnement (éventuellement, empêcher tout risque de chute du tableau de prises).

Les appareils défectueux ou endommagés doivent être immédiatement sortis du secteur explosible.

Le groupe d'explosion et la classe de température marqués sur les appareils devront être respectés.

Il n'est pas admis de transformer ou de modifier l'tableau de prises. Elles ne doivent être employées que pour la fonction qui leur est dévolue et qu'en parfait état de propreté et de fonctionnement.

Seules des pièces de rechange homologuées d'origine CEAG devront être utilisées comme remplacement et pour des réparations. Des réparations qui portent sur la protection contre l'explosion, ne devront être exécutées que par CEAG ou par un électricien qualifié en conformité avec la réglementation nationale en vigueur.

Avant leur mise en service, l'tableau de prises doivent être vérifiées selon l'instruction donnée dans la section 6.

Le tableau de prises ne doivent être utilisées qu'avec les fiches CEAG y appartenants et en parfait état.

L'insert de la prise est protégé mécaniquement contre la torsion involontaire par des chevilles de verrouillage à ressorts et ne peut donc pas être mis en circuit sans fiche.

Avant la première mise en service, tout corps étranger doit être ôté des appareils.

Respectez les prescriptions nationales de sécurité et de prévoyance contre les accidents ainsi que les consignes de sécurité qui suivent dans ce mode d'emploi et qui sont mises en italique comme ce texte!



Tableau de prises portatif 16A, pour atmosphère explosible, GHG 931

3 Conformité avec les normes

Les boîtes à bornes ont été conçues, fabriquées et contrôlées suivant DIN EN ISO 9001.

Les Appareils sont conformes aux normes reprises dans la déclaration de conformité.

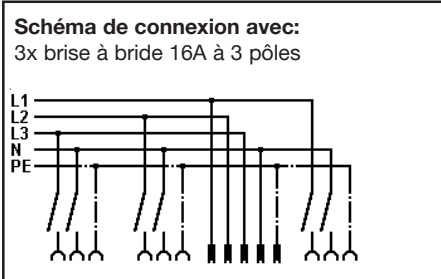
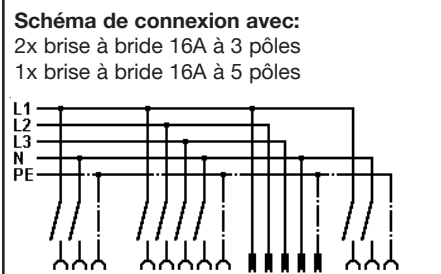
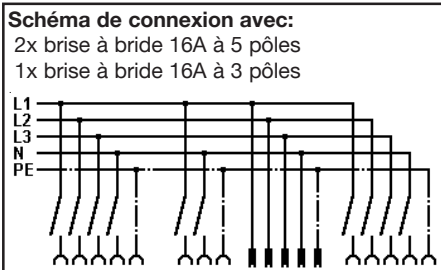
94/9 CE: Appareils et systèmes de protection destinés à être utilisés en atmosphère explosible

De Appareils de commande répondent à d'autres exigences comme par exemple, celles de la directive CE "Compatibilité électromagnétique" (2004/108/CEE).

4 Domaine d'utilisation

Le tableau de prises portatif du type GHG 931 conviennent à l'emploi en les zones 1 et zones 2 d'une atmosphère explosive selon CEI 60079-10!

Pour l'enveloppe, y compris les pièces métalliques extérieures, des matières de qualité supérieure ont été employées qui assurent une protection appropriée contre la corrosion et une résistance contre des agents chimiques en "atmosphère industrielle normale":

- polyamide résistant au choc
- polyester renforcé par fibre de verre
- acier spécial AISI 316

En cas d'utilisation en atmosphère extrêmement corrosive, vous pouvez obtenir des informations complémentaires sur la résistance chimique des plastiques utilisés chez la succursale Cooper Crouse-Hinds de votre région.

5 Utilisation / Propriétés

Le tableau de prises portatif GHG 931 assure l'alimentation électrique de machines et entraînements électriques déplaçables dans des secteurs présentant des risques d'explosion.

Le tableau peut également être utilisé dans le «secteur industriel normal».

Les prises intégrées GHG 511 sont équipées d'un commutateur en charge et peuvent être utilisées jusqu'à 16 A max. (voir Caractéristiques techniques, Mode d'emploi «Dispositifs enfichables 16A - GHG 510 7001 P0001).

D'une façon générale, les dispositifs enfichables peuvent être utilisés pour la plage de tension définie dans IEC 309 (par ex. UN 400V, cela correspond à la plage de tension 380 - 415V).

Le tableau de prises portatif peut être équipé au choix de connecteurs de la série GHG 511 ou de connecteurs de la série GHG 531 (pour une utilisation dans des prises de la série GHG 531 et GHG 511).

Important : en liaison avec le connecteur GHG 531, le type de protection à l'état enfiché est ramené à «IP 54»

6 Mise en service

Avant la mise en service du matériel, les vérifications spécifiées dans les règlements nationaux individuels devront être exécutées.

De plus, il faudra vérifier son fonctionnement et installation corrects en conformité avec ce mode d'emploi et avec d'autres règlements y applicables.

Chaque fois que la fiche est enfichée dans la prise, elle devra d'abord être vérifiée pour des avaries.

Dans le secteur explosible, l'utilisation est possible uniquement avec des prises ou des accouplements CEAG antidéflagrants.

L'utilisateur doit veiller à ce que le même potentiel terrestre soit appliqué en tout lieu.

L'installation et l'exploitation inadéquates des fiches et prises peuvent entraîner la perte de la garantie.

7 Maintien/Entretien

La réglementation CEI 60 079-17 en vigueur pour le maintien et l'entretien du matériel électrique pour atmosphère explosive devra être respectée.

Avant d'ouvrir l'enveloppe, débrancher le dispositif de la tension ou prendre des mesures préventives appropriées.

Les intervalles de service requis dépendent de l'emploi spécifique et devront donc être fixés par l'utilisateur en tenant compte des conditions d'exploitation.

Lors de l'entretien des appareils, surtout les composants qui sont essentiels à leur mode de protection contre l'explosion, devront être vérifiés (par ex. intégrité des composants antidéflagrants, de l'enveloppe, des joints d'étanchéité et des entrées de câble).

Si, lors d'un entretien, on constate que des travaux d'entretien sont nécessaires, il faudra suivre le point 8 de ce mode d'emploi.

8 Réparation / Remise en état

Des réparations ne doivent être exécutées qu'à l'aide de pièces de rechange d'origine CEAG.

Si l'enveloppe antidéflagrante est avariée, seul un remplacement sera admis. En cas de doute, le dispositif en question devra être renvoyé à CEAG pour être réparé.

Des réparations qui portent sur la protection contre l'explosion, ne devront être exécutées que par CEAG ou par un électricien qualifié en conformité avec la réglementation nationale en vigueur (EN 60079-19).

Il n'est pas permis de transformer ou de modifier ce matériel.

9 Évacuation des déchets/ Recyclage

Lors de l'évacuation de ce matériel électrique, la réglementation nationale respective en vigueur devra être respectée.

Pour faciliter la réutilisation des composants individuels, des pièces en matière plastique sont repérées de la marque distinctive de la matière plastique employée.

Sous réserve de modification ou de supplément de cette série de produits.

Wir / we / nous

**Cooper Crouse-Hinds GmbH
Neuer Weg-Nord 49
D-69412 Eberbach**

erklären in alleiniger Verantwortung, dass die
*hereby declare in our sole responsibility, that the
déclarons de notre seule responsabilité, que le*

tragbare Steckdosenverteilung
*portable socket distribution
tableau de prises portatif*

⊕ II 2 G Ex de II C T6

Typ GHG 931 000. R

auf die sich diese Erklärung bezieht, mit den folgenden Normen oder normativen Dokumenten übereinstimmen.
*which are the subject of this declaration, are in conformity with the following standards or normative documents.
auquel cette déclaration se rapporte, est conforme aux normes ou aux documents normatifs suivants.*

Bestimmungen der Richtlinie
Terms of the directive
Prescription de la directive

Titel und / oder Nr. sowie Ausgabedatum der Norm.
Title and / or No. and date of issue of the standard.
Titre et / ou No. ainsi que date d'émission des normes.

94/9/EG: Geräte und Schutzsysteme zur bestimmungs-
gemäßen Verwendung in explosionsgefährdeten
Bereichen.

EN 60 079-0: 2006
EN 60 079-1: 2004
EN 60 079-7: 2007
EN 60309-1:1999+ A1: 2007
EN 60309-1:1999+ A1: 2007
EN 60529:1991 + A1: 2000
EN 60947-3: 1999 + A1:2001 + A2:2005
EN 60999-1: 2000

94/9/EC: Equipment and protective systems intended for
use in potentially explosive atmospheres.

94/9/CE: Appareils et systèmes de protection destinés à
être utilisés en atmosphère explosibles.

2004/108 EG: Elektromagnetische Verträglichkeit
2004/108 EC: Electromagnetic compatibility
2004/108 CE: Compatibilité électromagnétique

EN 60 947-1: 2004 + Corr. 2004

Eberbach, den 14.02.2008

Ort und Datum
Place and date
Lieu et date

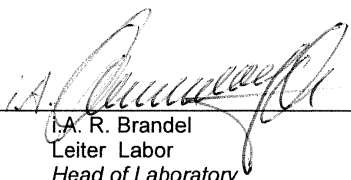
i.A. R. Brandel
Leiter Labor
Head of Laboratory
Chef du dépt. Laboratoire

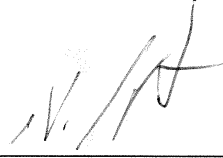
i.V. H. Huter
Leiter Approbation
Head of Approval office
Chef du dépt. approbation

Zertifizierungsstelle
Notified Body of the certification
Organes Notifié et Compétent

Konformitätsbewertungsstelle
Notified Body to quality evaluation
Organes d'attestation de conformité

PTB 96 ATEX Q 1 - 4, Q001-1

**Physikalisch-Technische Bundesanstalt
Bundesallee 100
D-38116 Braunschweig**

**Physikalisch-Technische Bundesanstalt
Bundesallee 100
D-38116 Braunschweig**

Für den Sicheren Betrieb des Betriebsmittels sind die Angaben der zugehörigen Betriebsanleitung zu beachten.
*For the safe use of this apparatus, the informations given in the accompanying operating instructions must be followed.
Afin d'assurer le bon fonctionnement de nos appareils, prière de respecter les directives du mode d'emploi correspondent à ceux-ci.*

CZ: "Tento návod k použití si můžete vyžádat ve svém mateřském jazyce u příslušného zastoupení společnosti Cooper Crouse-Hinds/CEAG ve vaší zemi."

DK: "Montagevejledningen kan oversættes til andre EU-sprog og rekvireres hos Deres Cooper Crouse-Hinds/CEAG leverandør"

E: "En caso necesario podrá solicitar de su representante Cooper Crouse-Hinds/CEAG estas instrucciones de servicio en otro idioma de la Union Europea"

EST: "Seda kasutusjuhendit oma riigikeeles võite küsida oma riigis asuvas asjaomasest Cooper Crouse-Hinds/CEAG esindusest."

FIN: "Tarvittaessa tämän käyttöohjeen käännös on saatavissa toisella EU:n kielellä Teidän Cooper Crouse-Hinds/CEAG - edustajaltanne"

GR: Εάν χρειασθεί, μετα.ραση των οδηγιων χρησε. ως σε αλλη γλωσσα της ΕΕ, μπορεί να ζητηθει απο τον Αντιπροσωπο της Cooper Crouse-Hinds/CEAG"

H: "A kezelési útmutatót az adott ország nyelvén a Cooper Crouse-Hinds/CEAG cég helyi képviselőtől igényelheti meg."

I: "Se desiderate la traduzione del manuale operativo in un'altra lingua della Comunità Europea potete richiederla al vostro rappresentante Cooper Crouse-Hinds/CEAG"

LT: Šios naudojimo instrukcijos, išverstos į Jūsų gimtąją kalbą, galite pareikalauti atsakingoje "Cooper Crouse-Hinds/CEAG" atstovybeje savo šalyje.

LV: "Šo ekspluatācijas instrukciju valsts valodā varat pieprasīt jūsu valsts atbildīgajā Cooper Crouse-Hinds/CEAG pārstāvniecībā."

M: Jistghu jitolbu dan il-manwal fil-lingwa nazzjonali tagħhom minghand ir-rappreżentant ta' Cooper Crouse Hinds/CEAG f'pajjiżhom.

NL: "Indien noodzakelijk kan de vertaling van deze gebruiksinstructie in een andere EU-taal worden opgevraagd bij Uw Cooper Crouse-Hinds/CEAG - vertegenwoordiging"

P: "Se for necessária a tradução destas instruções de operação para outro idioma da União Europeia, pode solicita-la junto do seu representante Cooper Crouse-Hinds/CEAG"

PL: Niniejszą instrukcję obsługi w odpowiedniej wersji językowej można zamówić w przedstawicielstwie firmy Cooper-Crouse-Hinds/CEAG na dany kraj.

S: "En översättning av denna montage- och skötselinstruktion till annat EU - språk kan vid behov beställas från Er Cooper Crouse-Hinds/CEAG- representant"

SK: "Tento návod na obsluhu Vám vo Vašom rodnom jazyku poskytne zastúpenie spoločnosti Cooper Crouse-Hinds/CEAG vo Vašej krajine."

SLO: "Navodila za uporabo v Vašem jeziku lahko zahtevate pri pristojnem zastopništvu podjetja Cooper Crouse-Hinds/CEAG v Vaši državi."